

Panasonic®

Руководство пользователя Очиститель воздуха

Модель № **F-PXC50R**

Данное изделие предназначено исключительно для использования внутри помещений.



Благодарим вас за покупку очистителя воздуха фирмы **Panasonic**.

- Чтобы правильно использовать очиститель воздуха, внимательно изучите данное руководство пользователя. Просим вас особенно внимательно прочитать раздел “Меры предосторожности” (Стр. 6 и 7) до начала использования очистителя воздуха.
- Убедитесь, что в гарантийный талон внесена вся необходимая информация, включая дату продажи и наименование продавца. Храните гарантийный талон и руководство пользователя в надежном месте для использования в случае необходимости.

Очистите воздух внутри помещений от пылевых клещей и пыли с помощью вашего очистителя воздуха!

нано-ионизация

Нано-ионы проникают глубоко в волокна тканей и подавляют активность пылевых клещей и пыли, а также нейтрализуют неприятные запахи, впитавшиеся в волокна тканей. (нано-ионизация  Стр.12)

ОК!



Система циркуляции воздуха

Эта система определяет чистоту воздуха и регулирует соответствующим образом объем воздуха, проходящего через две заслонки очистителя, с целью повышения эффективности очистки воздуха.



Комбинированный воздушный фильтр

Этот фильтр подавляет активность пылевых клещей, пыли и других аллергенов, задерживаемых фильтром.

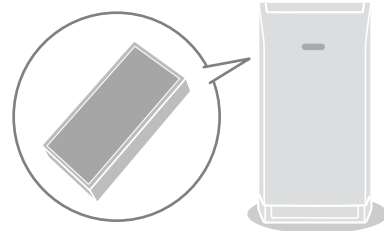

(Не очищает воздух от оксида углерода.)

➔ Стр. 5

Оптимальное расположение очистителя воздуха в помещении

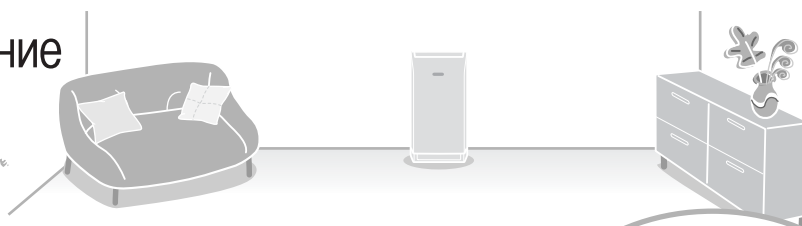

Если очиститель используется в одном месте в течение длительного времени

Стена и пол около очистителя могут загрязниться.

→ Во время чистки очистителя воздуха рекомендуется передвинуть его в другое место или оставить больше места между очистителем и стеной.

Для эффективной циркуляции воздуха в помещении

Воздуховыпускное отверстие должно находиться на расстоянии не менее 30 см от стен и мебели.

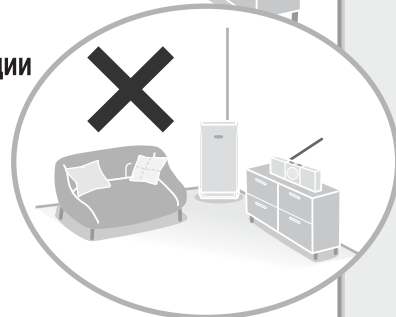

Если вы хотите очистить воздух от пылевых клещей и пыли

Пыльца и пыль имеют тенденцию накапливаться около пола, поэтому очиститель воздуха рекомендуется устанавливать вблизи уровня пола помещения.

Чтобы не создавать помехи для теле-и аудиоаппаратуры

- Следует устанавливать очиститель на расстоянии не менее 1 метра от телевизоров и радиоприемников.
- Для подключения очистителя воздуха к сети питания следует использовать отдельную розетку, которая не используется для теле- и аудиоаппаратуры.

Название частей

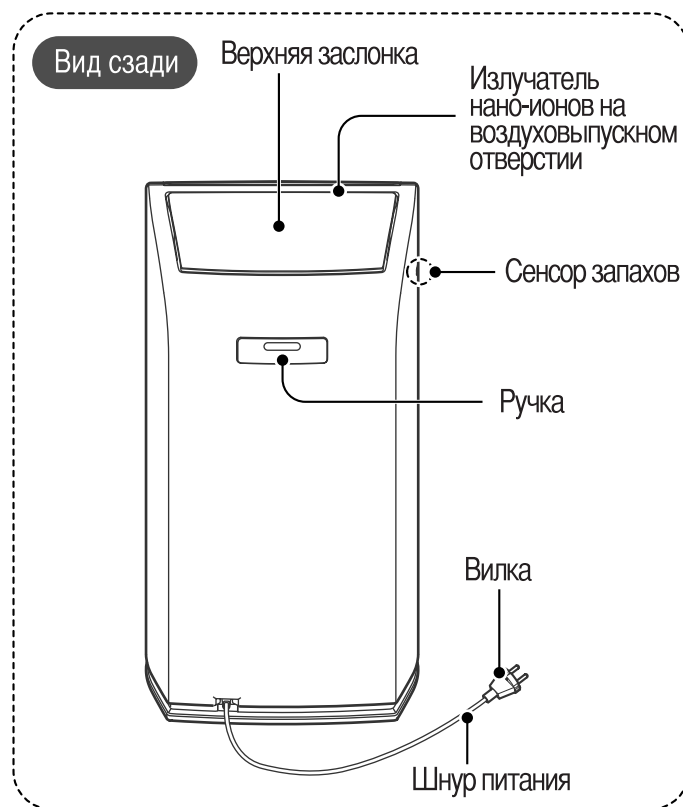
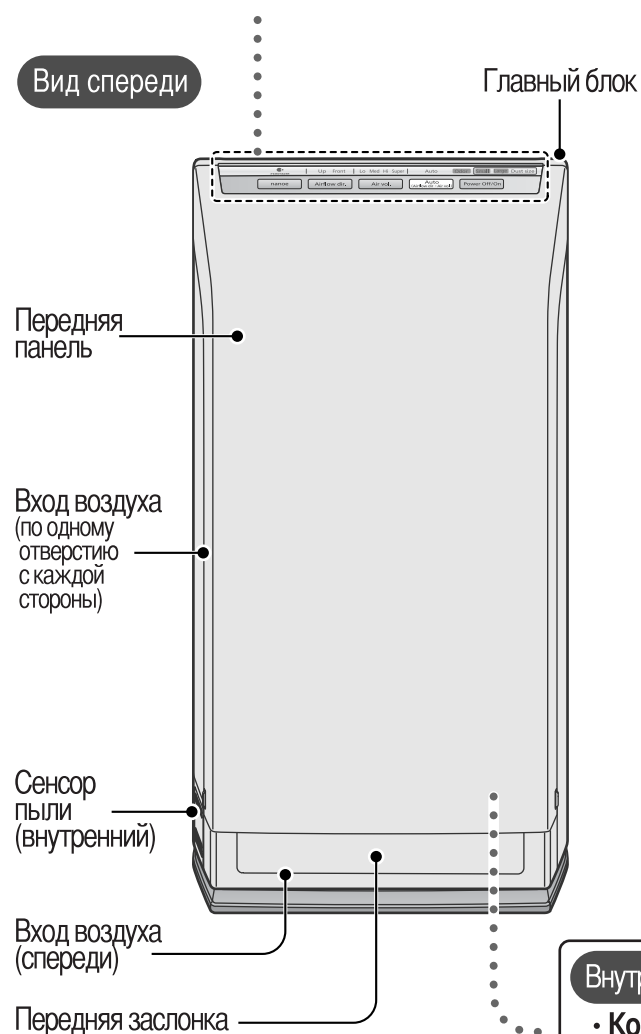
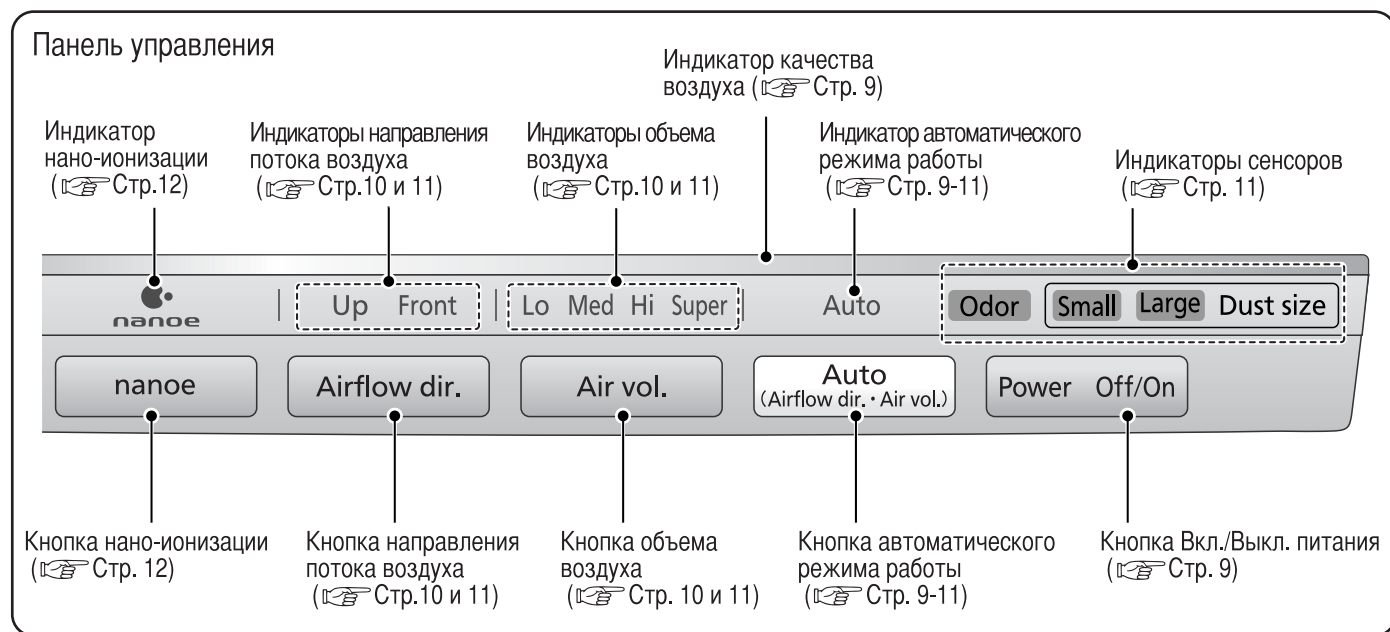

Внутренние детали главного блока (Стр. 13)

- **Комбинированный воздушный фильтр**
- **Дезодорирующий фильтр** : Фильтр содержит активированный уголь, уменьшающий интенсивность бытовых запахов, исходящих от стройматериалов и мебели.

Дополнительная информация

Нано-ионы проникают глубоко в волокна ковров и штор и подавляют активность бактерий, пылевых клещей и пыльцы, а также нейтрализуют неприятные запахи, впитавшиеся в волокна тканей. Кроме этого, нано-ионы обволакивают и подавляют активность пылевых клещей и пыльцы, свободно перемещающихся в воздухе.

- Пылевые клещи и пыльца** · Испытательная организация: LCD Allergy Laboratory (Лаборатория клинической диагностики и аллергологии)
· Метод испытаний: Измерение уменьшения концентрации аллергенов на ковре в испытательной камере с помощью метода ферментативного иммуноанализа.
- Бактерии** · Испытательная организация: (Учреждение) Japan Food Research Laboratory (Научно-исследовательская лаборатория продовольствия, Япония).
· Метод испытаний: Измерение изменения количества бактерий на одежде в испытательной камере.

нано-ионизация

Условия образования нано-ионов

- Нано-ионы не будут генерироваться, если в помещении низкая температура или постоянно низкая влажность менее 20%.

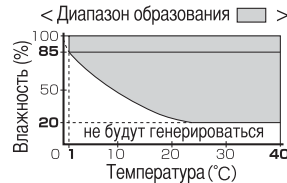

- Также нано-ионы могут не образовываться, если влажность составляет 85% или больше.

Производство небольшого количества озона

- Во время образования нано-ионов в воздух будет поступать небольшое количество озона. Однако это количество озона будет аналогичным количеству, имеющемуся в обычных условиях в лесу или на природе, и не является вредным для человека.
- Если вам мешает запах озона, отключите нано-ионизацию, нажав на соответствующую кнопку. (Стр. 12)

В автоматическом режиме работы управление верхней и передней заслонками производится автоматически в соответствии с уровнем чувствительности сенсоров с целью обеспечения оптимального потока воздуха для очистки воздуха в помещении.

- Автоматическое управление подразумевает корректировку положения верхней заслонки (вверх/вперед/качение) и объема воздуха, а также открытие и закрытие передней заслонки.
- Например, в случае наличия крупной домашней пыли, такой как отмершие пылевые клещи, большая часть этой пыли будет, скорее всего, находиться вблизи уровня пола. (Стр. 11)

Система циркуляции воздуха

<Пример> При обнаружении запаха

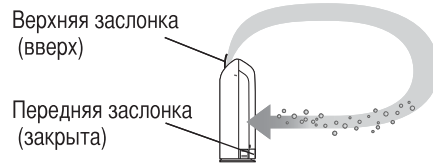

При обнаружении крупной домашней пыли и запаха

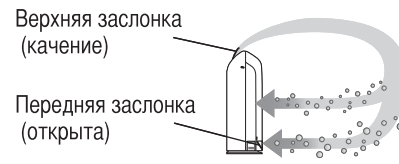

Характеристики сенсоров	Обнаруживает	Может обнаруживать	Не обнаруживает
Сенсор запахов	<ul style="list-style-type: none"> · Запах сигарет, благовоний, приготовляемой пищи, домашних животных и пр. · Косметические средства и алкоголь · Аэрозоли и пр. 	<ul style="list-style-type: none"> · Влажность (водяной пар) · Масляные пары · Резкие изменения температуры, например, при открытии двери 	<ul style="list-style-type: none"> · Домашнюю пыль (пыль, отмершие пылевые клещи, экскременты клещей, споры плесневых грибов и пыльца) · Бактерии и вирусы
Сенсор пыли	<ul style="list-style-type: none"> · Домашняя пыль (пыльца, пыль, отмершие пылевые клещи, экскременты клещей и споры плесневых грибов) 	<ul style="list-style-type: none"> · Масляные пары и масляный туман 	<ul style="list-style-type: none"> · Алкоголь · Газы · Бактерии и вирусы

- На работу сенсоров запаха и пыли может влиять поток воздуха внутри помещения, например, если очиститель воздуха установлен рядом с системой кондиционирования и обогрева.
- Сенсор запаха и сенсор пыли могут обнаруживать расположенные вблизи источники влажности, масляные пары или загрязненный воздух извне.

Комбинированный воздушный фильтр включает следующие фильтры: “Фильтр Super Alleru-buster”, “Фильтр с катехинами зеленого чая” и “Фильтр с антибактериальными ферментами”

Фильтр “Super Alleru-buster”

Этот фильтр подавляет активность таких веществ как экскременты пылевых клещей и пыльцевые аллергены*2, захваченные фильтром.

- Испытательная организация: Osaka Municipal Technical Research Institute (Муниципальный институт технических исследований г.Осака)
- Метод испытаний: Измерение уменьшения содержания аллергенов мелких пылевых клещей с помощью метода ферментативного иммуноанализа.

Фильтр с антибактериальными ферментами

Этот фильтр нейтрализует свободно перемещающиеся бактерии и плесневые грибы, захваченные фильтром.

- Испытательная организация: (Учреждение) Japan Food Research Laboratory (Научно-исследовательская лаборатория продовольствия, Япония).
- Метод испытаний: Проверка методом Харроу.

Фильтр с катехинами зеленого чая

Этот фильтр подавляет активность вирусов, захваченных фильтром. (Катехин является натуральным веществом, содержащимся в чае.)

- Испытательная организация: KITASATO Research Center of Environmental Sciences (Центр исследований в области окружающей среды КИТАСАТО)
- Метод испытаний: Проверка подавления вирусной активности методом цитопатического эффекта.

*2: Семейство пироглифидовых клещей (тела и экскременты), вид Dermatophagoides Farinae (тела и экскременты), пыльца японского кедра, пыльца кипариса, пыльца амброзии, пыльца ежи сборной, пыльца полыни, пыльца ольхи, пыльца березы, пыльца бука, перхоть кошек и собак, плесневые грибки и пшеничная мука. (17 видов)

- Комбинированный фильтр может иметь отличительный запах в связи с применением фильтра “Super Alleru-buster”, фильтра с катехинами зеленого чая и фильтра с антибактериальными ферментами.

Меры предосторожности

Соблюдайте эти меры предосторожности при любых обстоятельствах

Эти меры предосторожности предусмотрены для вашей безопасности. Внимательно прочитайте и в точности выполняйте указанные меры предосторожности, чтобы избежать телесных повреждений и порчи самого изделия или другого имущества.

■ Приведенные ниже условные обозначения указывают на различные степени опасности и телесных повреждений или ущерба, которые могут возникнуть при невыполнении указанных мер предосторожности.



ОСТОРОЖНО

Указывает на возможность серьезных, даже смертельных травм.



ВНИМАНИЕ

Указывает на риск травм или ущерба имуществу при неправильном обращении с прибором.

■ В данном руководстве пользователя используется ряд других условных обозначений, указывающих на дополнительную информацию для определенных продуктов. (Эти символы приведены ниже в качестве примеров.)



Этот символ указывает на действие, которое не должно выполняться.



Этот символ указывает на действие, которое должно выполняться.



Этот символ указывает на то, что следует проявлять осторожность.



ОСТОРОЖНО



Не притрагивайтесь к вилке мокрыми руками.

Только сухими руками!

Вас может ударить током.



Вставляйте вилку в розетку до конца.

Отключить!

(Перед снятием комбинированного воздушного фильтра или дезодорирующего фильтра обязательно отключайте изделие от сети.)

Изделие может неожиданно начать работать и ударить током.



Нет!

Не используйте перегруженную розетку, к которой подключены другие приборы. Очиститель воздуха допускается подключать только к сети 220 В переменного тока.

Если к розетке подключены другие приборы, из-за ее перегрева может возникнуть пожар.



Перед чисткой изделия обязательно отключайте его из розетки.

Если вилка вставлена в розетку неплотно, это может привести к электрошоку или пожару из-за перегрева розетки.

- Не допускается использовать поврежденную вилку или незакрепленные розетки.



Нет!

Старайтесь предохранять шнур питания и вилку от повреждений.

(Шнур питания не допускается повреждать, модифицировать, чрезмерно сгибать, тянуть, скручивать или сворачивать в пучок. Также не допускается ставить тяжелые предметы на шнур или зажимать его.)

Использование очистителя с поврежденным шнуром питания может привести к электрошоку или пожару.

- Для ремонта шнура и вилки обращайтесь в сервисный центр.



Регулярно очищайте вилку.

Если на вилке накопится пыль, впитавшаяся влага может привести к повреждению изоляции и впоследствии к пожару.

- Извлеките вилку из розетки и протрите ее сухой салфеткой.
- Если очиститель не используется в течение длительного времени, отключайте его из розетки.



Нет!

При переноске или размещении изделия на хранение не допускается тянуть его за шнур питания.

Это может привести к короткому замыканию или повреждению проводов внутри шнура питания, пожару или электрошоку.

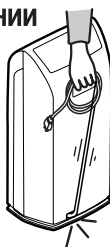

Нет!

Не допускается использовать изделие с сильно натянутым шнуром.

Это может привести к короткому замыканию или повреждению проводов внутри шнура питания, пожару или электрошоку.



! ОСТОРОЖНО



Не допускать попадания воды!

Оберегайте изделие от намокания.

Может возникнуть короткое замыкание или электрошок.



Нет!

Не допускается разбирать или модифицировать изделие.

Разборка или модификация изделия может привести к неисправностям или пожару.

● Для осмотра изделия обращайтесь в сервисный центр.



Нет!

Не допускается вставлять шпильки или другие металлические изделия в отверстия для входа и выхода воздуха.

Если металлическим предметом дотронуться до какой-либо внутренней детали изделия, это может привести к электрошоку или телесным повреждениям.



Опасно!
Вращающаяся деталь

Не засовывайте пальцы или какие-либо предметы в отверстия для входа и выхода воздуха.

Это может привести к телесным повреждениям при контакте с внутренними деталями.

! ВНИМАНИЕ



Нет!

Не допускается чистить изделие спиртосодержащими и другими растворителями и распылять на изделие аэрозоли против насекомых.

На изделии могут появиться трещины, что может впоследствии привести к телесным повреждениям, или вызвать короткое замыкание, электрошок или пожар.



Не допускать попадания воды!

Не допускается использовать изделие в таких местах, как ванные комнаты с высокими температурами, высокой влажностью, и где изделие может намокнуть.

На изделии может возникнуть ток утечки, что может привести к электрошоку или пожару.



Не подвергать воздействию открытого пламени!

Оберегайте изделие от попадания внутрь летучих веществ или горящих предметов, например, сигарет или благовоний.

Может привести к пожару.



При отключении изделия от сети необходимо держаться за вилку, а не за шнур.

Если тянуть только за шнур, это может привести к короткому замыканию или повредить провода внутри шнура. Может привести к пожару или электрошоку.



Нет!

Не допускается использовать изделие в местах, где могут содержаться взвешенные маслянистые частицы.

На изделии могут появиться трещины, что может привести к телесным повреждениям.

● Данное изделие не следует использовать в качестве вентиляционного оборудования.



Нет!

Не допускается использовать изделие в помещениях, в которых осуществляется фумигация средствами от насекомых.

Внутри изделия может образоваться налет химических веществ, которые будут впоследствии выходить из воздуховыпускного отверстия и создавать угрозу для здоровья людей.

● Перед включением изделия после применения средств от насекомых необходимо тщательно проветрить помещение.



Нет!

Не допускается переносить изделие, держась за заслонки или переднюю панель.

Изделие может упасть и причинить телесные повреждения.
• При переноске изделия необходимо пользоваться предусмотренной для этого ручкой.



Нет!

Не допускается направлять воздух из изделия непосредственно на животных или растения.

Это может нанести им вред.

Внимание

Если возникнет любое из перечисленных ниже условий, выключите изделие и обратитесь к дилеру или в сервисный центр.

- Если какой-либо переключатель не работает.
- Если сработал автоматический выключатель или плавкий предохранитель.
- Если шнур питания или вилка слишком сильно нагреваются.
- Если появляются запахи гари, необычные звуки или вибрация.
- Если наблюдаются любые другие аномалии или неисправности.

Если поврежден шнур питания, для его безопасной замены необходимо обратиться к изготовителю, в сервисный центр или к другим компетентным специалистам.



Если в помещении изделие используется вместе с обогревателем, помещение необходимо проветривать.

Может произойти отравление оксидом углерода.
● Данное изделие не предназначено для удаления оксида углерода.

Данное изделие не предназначено для использования людьми (включая детей) с ограниченными физическими, сенсорными и умственными способностями или с недостаточными опытом и знаниями, за исключением случаев, когда такие люди находятся под наблюдением или получили инструкции по использованию изделия лицом, отвечающим за безопасность таких людей. Дети должны находиться под наблюдением, чтобы не допустить игр с изделием.

Использование очистителя воздуха

Вид сзади

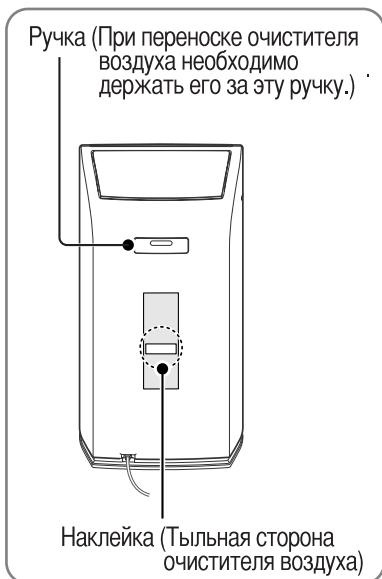

Вид спереди

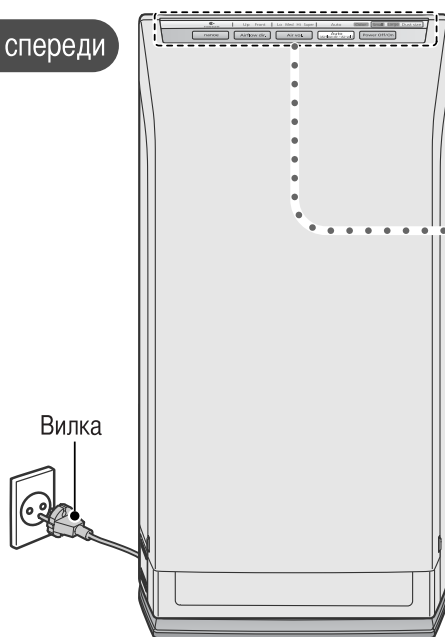

Панель управления

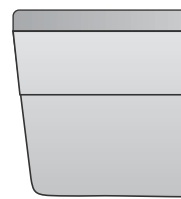

Подготовка к использованию

1 Снимите переднюю панель.

- (1) Поверните две ручки по направлению стрелок.
- (2) Снимите переднюю панель.

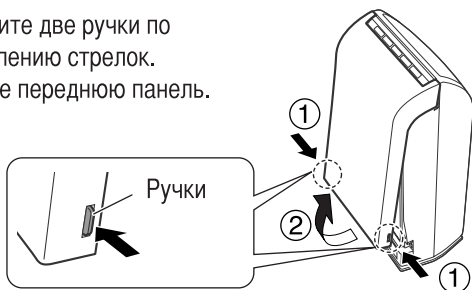

3 Установите переднюю панель.

- (1) Вставьте панель в две защелки в верхней части главного блока.
- (2) Установите переднюю панель.



2 Снимите упаковку и установите фильтры.

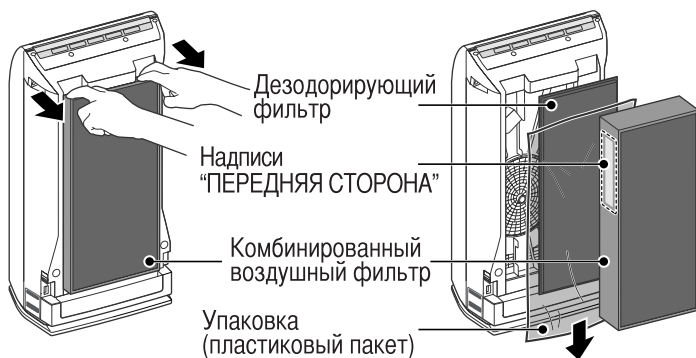

- Держась за верх комбинированного фильтра, потяните его вперед, чтобы снять упаковку.
- Сначала установите дезодорирующий фильтр.
- Установите комбинированный фильтр так, чтобы надписи "ПЕРЕДНЯЯ СТОРОНА" смотрели на переднюю панель.
- Дезодорирующий фильтр можно устанавливать в любом положении.

4 Запишите дату начала использования фильтра на наклейке (на тыльной стороне главного блока).

- Запишите даты начала использования для комбинированного фильтра и для дезодорирующего фильтра.

Наклейка	<ul style="list-style-type: none"> ■ Замена комбинированного фильтра • Один раз в 10 лет
Комбинированный воздушный фильтр	Сменный фильтр Деталь № F-ZXCP50X Дата установки:
Дезодорирующий фильтр	<ul style="list-style-type: none"> ■ Замена дезодорирующего фильтра • Замените фильтр на новый, если старый фильтр стал работать менее эффективно (Один раз в 7 лет) Сменный фильтр Деталь № F-ZXCD50X Дата установки:

5 Вставьте вилку в розетку.

- Когда воздух внутри помещения будет чистый (без пыли и сигаретного дыма), включите изделие (Сенсоры воспримут данное состояние воздуха как эталон чистого воздуха.)

Индикатор качества воздуха

- Показывает качество воздуха различными цветами.
- Синий ... Чистый
- Синий-Красный ... Загрязненный
- Красный ... Сильно загрязненный

Индикатор автоматического режима



Кнопка включения/выключения питания

Использование

Нажмите

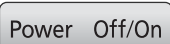

- После установки вилки в розетку и нажатия кнопки включения питания, индикатор качества воздуха будет мигать синим и красным цветом приблизительно три секунды в режиме инициализации.
- При первом включении очистителя он начнет работать в автоматическом режиме.

Наиболее часто применяемые режимы работы

Чтобы применять очиститель в автоматическом режиме для воздуха разной степени чистоты

Автоматический режим (☞ Стр.10)

Чтобы задать необходимые вам настройки направления потока и объема воздуха

Ручной режим (☞ Стр.10)

Важно

- Если вы не собираетесь включать очиститель воздуха в течение длительного периода времени, выключите его и выньте вилку из розетки, чтобы экономить электроэнергию. (Если не отключать изделие из розетки, оно будет потреблять приблизительно 3,8 Вт даже в выключенном состоянии)

Примечание

- Во время переключения режимов работы раздается звуковой сигнал.
- Во время работы из воздуховыпускного отверстия излучаются nano-ионы (при этом индикатор "nanoe"). При излучении nano-ионов генератор nano-ионов издает определенный звук. (☞ Стр. 12 и 17)
- Если во время работы очистителя отключить его из розетки и затем снова включить, он начнет работать в том же режиме, в котором работал до отключения.

Переноска очистителя

- При переноске изделия необходимо пользоваться предусмотренной для этого ручкой.

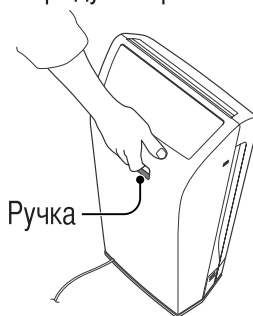

ВНИМАНИЕ

Не допускается переносить изделие, держась за заслонки или переднюю панель.

Изделие может упасть и причинить телесные повреждения.

Выключение

Нажмите

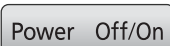

- Очиститель прекратит работу, и все индикаторы погаснут.

Наиболее часто применяемые режимы работы

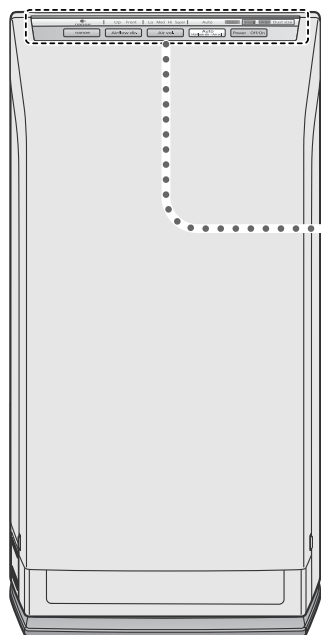

Панель управления



Автоматический режим работы

Сенсор запаха и сенсор пыли управляют работой очистителя в зависимости от чистоты воздуха.

Нажмите **Auto** (Airflow dir. • Air vol.) для выбора автоматического режима.

- Прозвучит короткий или длинный звуковой сигнал, и будет выполнено переключение режимов работы между автоматическим и ручным. Переключение режима выполняется при каждом нажатии на эту кнопку.
- Очиститель воздуха не будет работать в установке объема воздуха "Super" в автоматическом режиме работы.
- В автоматическом режиме индикаторы направления потока воздуха и объема воздуха не горят.
- Очиститель воздуха будет продолжать работать в режиме "Lo" - Небольшой объем воздуха – даже если воздух в помещении чистый.

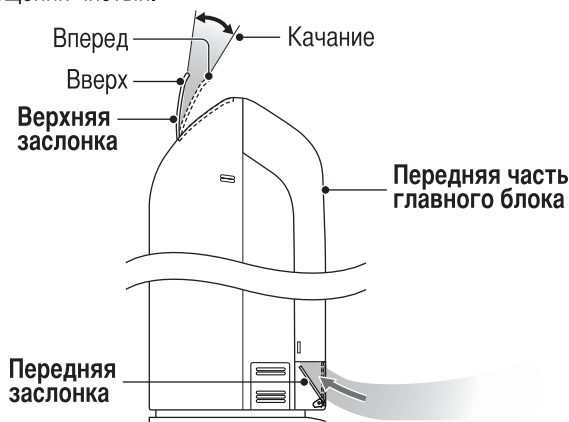

Индикатор автоматического режима

Auto Odor Small Large Dust size

(Загорается красным цветом)

Ручной режим работы

Используйте этот режим, если вы хотите задать направление потока воздуха и объем воздуха самостоятельно.

Выбор направления потока воздуха

Нажмите **Airflow dir.** для выбора направления потока воздуха.

- Можно выбирать направление потока либо "Up" - Вверх, либо "Front" - Вперед.
- Up: Выбрать для быстрого устранения запахов и сигаретного дыма
- Front: Выбрать для быстрого устранения пыльцы и других аллергенов
- Если установить направление потока в положение "Front" - Вперед, верхняя заслонка постепенно перейдет в положение "Front".

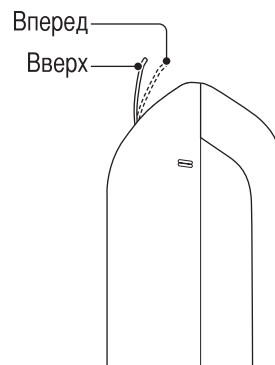

Индикаторы направления потока воздуха

Up Front Lo Med Hi Super

(Один из двух загорается красным цветом.)

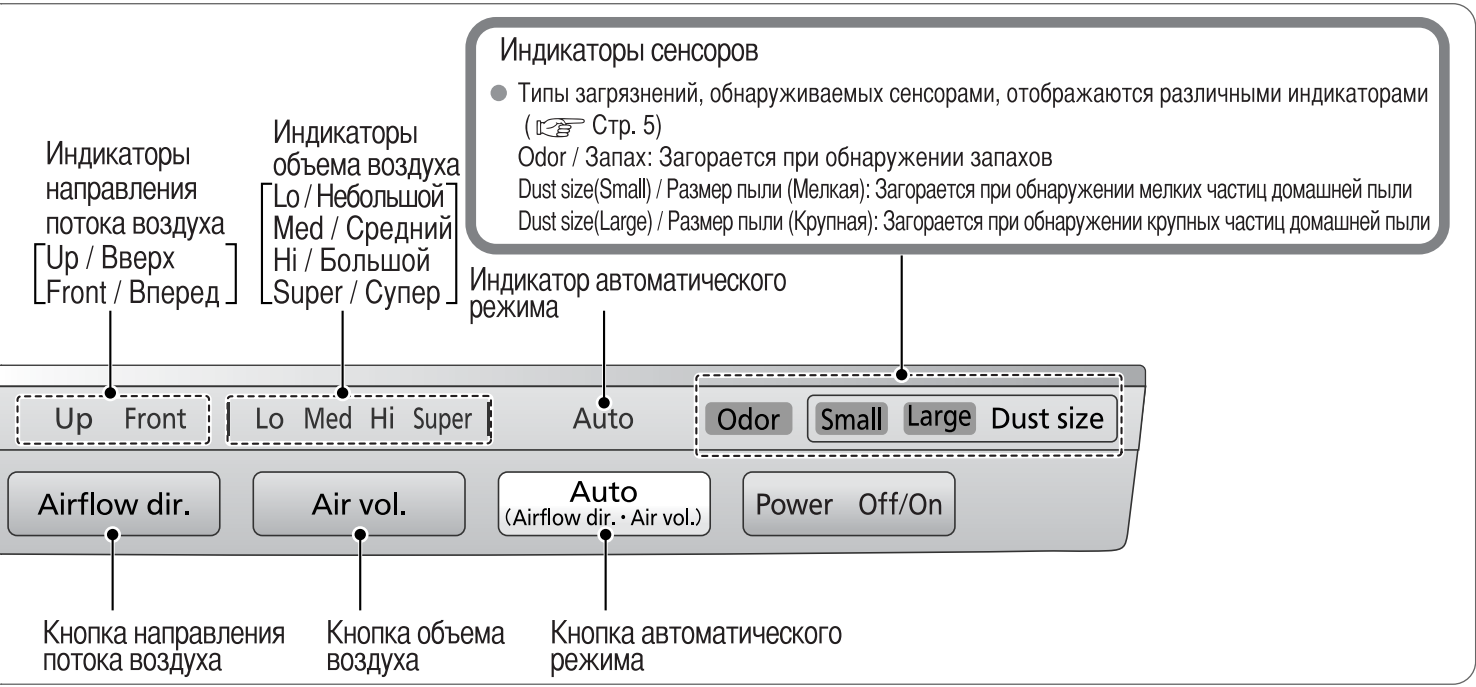

Выбор объема воздуха

Нажать **Air vol.** для выбора объема воздуха.

- Объем воздуха можно устанавливать в следующие режимы: "Lo" - Небольшой, "Med" - Средний, "Hi" - Большой и "Super" - Очень большой.
Super: Выбрать для быстрого очищения воздуха от пыльцы и пыли.
Lo: Выбрать, если вы хотите, чтобы очиститель работал тихо.

Индикаторы объема воздуха

Up Front | Lo Med Hi Super |

(Один из них загорается красным цветом.)

Положения воздушных заслонок

- Во время работы в автоматическом режиме управление положением заслонок осуществляется автоматически в соответствии с условиями, обнаруженными сенсорами.

Запах	Индикаторы сенсоров		Положение верхней заслонки	Положение передней заслонки
	Размер пыли			
	Мелкая	Крупная		
×	×	×	Качание	Закрето
○	×	×	Вверх	Закрето
×	○	×	Вверх	*"Закрето" или "Открыто"
×	×	○	Вперед	Открыто
○	○	×	Вверх	*"Закрето" или "Открыто"
○	×	○	Качание	Открыто
×	○	○	Качание	Открыто
○	○	○	Качание	Открыто

- : Включено × : Выключено
- * Если в помещении обнаружено большое количество мелкой пыли, передняя заслонка открыта, а если мелкой пыли немного, передняя заслонка закрыта.
- Ручной режим
В режиме 'Super' передняя заслонка всегда открыта.
В режимах 'Lo', 'Mid' и 'Hi', передняя заслонка открыта, если направление потока воздуха установлено в положение 'Front' - Вперед, и передняя заслонка закрыта, если направление потока воздуха установлено в положение 'Up' - Вверх.

Важно

- Не допускается вручную изменять положение заслонок. (Это приведет к изменению углов наклона и диапазона поворота заслонок.)
→ Если положение заслонок было изменено, их можно вернуть в правильное положение, если отключить, а затем снова включить питание очистителя.

Другие функции

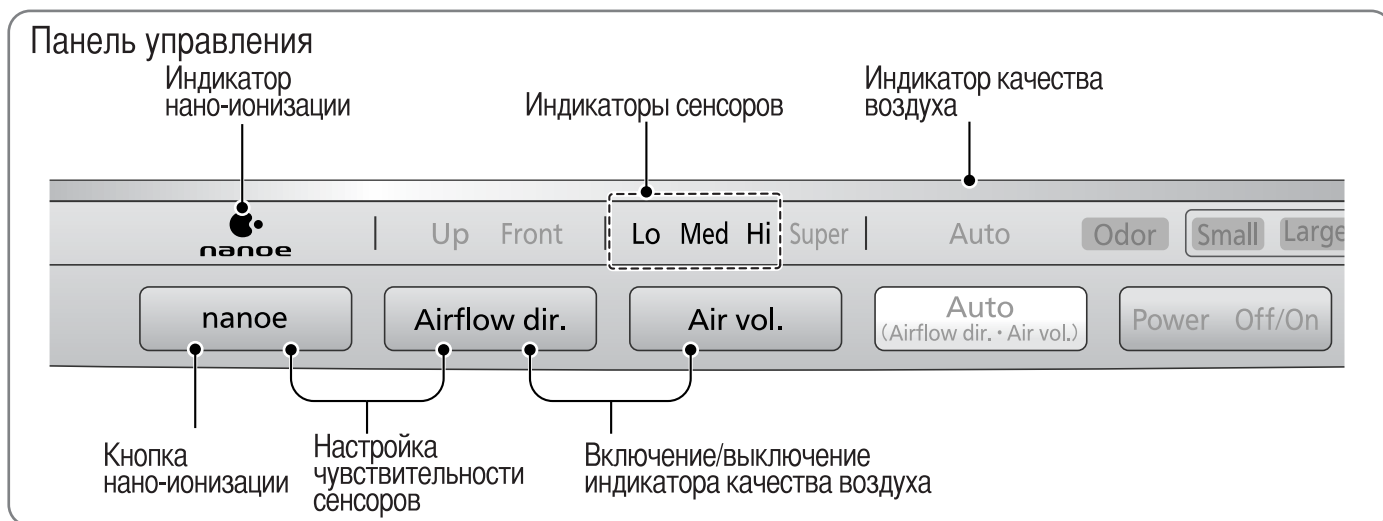

Включение nano-ионизации

Во время работы очистителя.

Нажмите



- Индикатор nano-ионизации загорается синим цветом и nano-ионы излучаются из воздуховыпускного отверстия. Во время генерации nano-ионов прибор издает определенный звук. (🔊 Стр. 17)
- Интенсивность звука, сопровождающего генерацию nano-ионов, зависит от режима работы.
- Во время первого после покупки использования очистителя воздуха, он по умолчанию будет генерировать nano-ионы. (При этом индикатор nano-ионизации будет гореть.)

■ Чтобы отключить nano-ионизацию

Нажмите



- Индикатор nano-ионизации погаснет, показывая, что nano-ионизация отключена.

Включение и отключение индикатора качества воздуха

Если индикатор качества воздуха слишком яркий и мешает вам, например, во время сна, его можно отключить.



Нажмите на 2 кнопки одновременно и удерживайте их нажатыми в течение 3 секунд.

- Индикатор качества воздуха будет гаснуть и загораться каждый раз, когда вы будете нажимать на эти кнопки.

Настройка чувствительности сенсоров

- Настройку чувствительности можно выполнять только когда очиститель выключен.

Нажмите и удерживайте 2 кнопки одновременно



- Когда эти кнопки нажаты и удерживаются в нажатом состоянии, рабочие индикаторы (Lo, Med, Hi) будут по очереди мигать.
- Чувствительность сенсора устанавливается следующим образом: Lo - Низкая, Med - Средняя и Hi - Высокая.
- После выбора требуемой чувствительности, отпустите кнопки.

Индикаторы чувствительности сенсора
(Низкая) (Средняя) (Высокая)
Lo → Med → Hi
(Индикатор объема воздуха) ↑(мигает красным)

- Выберите "Hi", если чувствительность необходимо повысить.
- Фабричная настройка чувствительности установлена на "Medium" - Средняя.

Обслуживание и уход

Внутренние детали главного блока

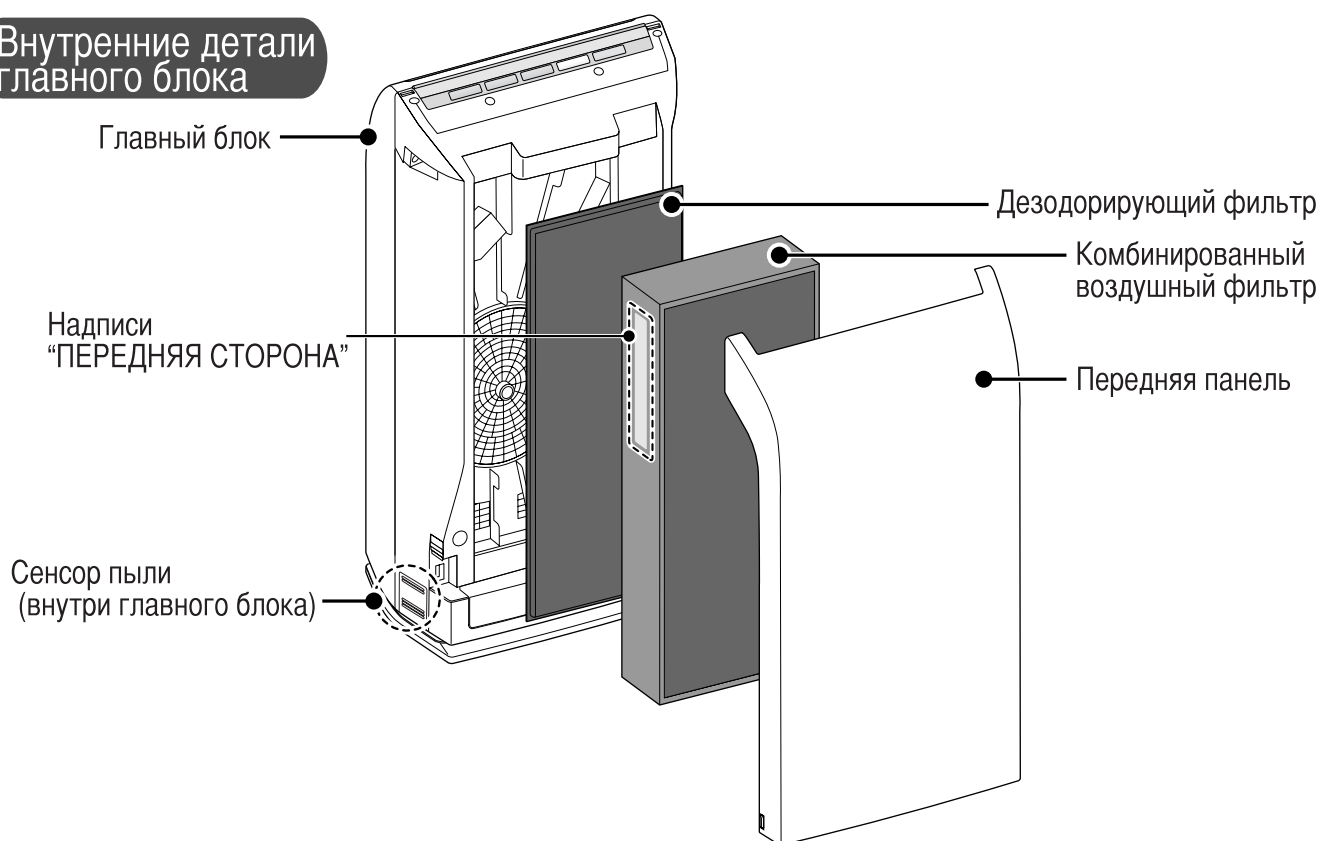

Использование очистителя воздуха

Обслуживание и уход

Деталь, подлежащая чистке	Рекомендации по обслуживанию и уходу	Стр.
Главный блок	Один раз в месяц. Убрать пыль и грязь мягкой тканевой салфеткой.	14
Передняя панель	Один раз в месяц. Убрать пыль и грязь мягкой тканевой салфеткой.	14
Сенсор пыли	Один раз в 3 месяца. Стереть пыль с линзы.	14
Комбинированный воздушный фильтр	Один раз в 2 недели. Убрать пыль с помощью пылесоса. <ul style="list-style-type: none"> ● Не допускается использовать пылесос для чистки оборотной стороны (белая поверхность) комбинированного воздушного фильтра. ● Не мыть в воде. (После намокания фильтр полностью утрачивает способность к фильтрации.) 	15
	Заменять один раз в 10 лет. (*)	
Дезодорирующий фильтр	Чистка не требуется. Заменять один раз в 7 лет. (*) <ul style="list-style-type: none"> ● Не мыть в воде. (После намокания фильтр частично утрачивает способность к фильтрации.) 	16

* Сроки замены фильтров могут быть короче в зависимости от условий, в которых используется очиститель (например, в месте, где часто курят).
Заменяйте фильтры при первых признаках снижения эффективности очистителя.

Важно

- Не допускается включать очиститель без установленного комбинированного фильтра.
 - Внутри очистителя будет затянута пыль, и это приведет к выходу очистителя из строя.
 - Комбинированный воздушный фильтр не может выполнять свое назначение, когда он извлечен из очистителя. (👉 Стр. 5)
- Не допускается включать очиститель без установленного дезодорирующего фильтра.
 - Дезодорирующий фильтр не может выполнять свое назначение, когда он извлечен из очистителя. (👉 Стр. 4)



ОСТОРОЖНО

Перед чисткой изделия обязательно отключайте его из розетки.

(Перед снятием комбинированного фильтра и дезодорирующего фильтра обязательно отключайте очиститель из розетки.) Очиститель может неожиданно начать работать и ударить током.

Главный блок

Один раз в месяц

Убрать пыль и грязь с помощью хорошо отжатой влажной тканевой салфетки.

- Протереть вилку с помощью сухой салфетки.

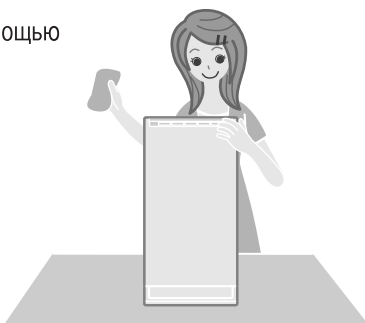

Передняя панель

Один раз в месяц

Убрать пыль и грязь с помощью хорошо отжатой влажной тканевой салфетки.

- В домах, где часто курят, внутренняя часть передней панели может покрыться налетом сигаретной смолы.
- Порядок снятия и установки передней панели приведен на (👉 Стр. 8)



Важно

- Если для чистки используется моющее средство, это должно быть разбавленное нейтральное кухонное моющее средство.
- Не допускается использовать следующие материалы. Например, полирующие средства, щелочные и спиртовые моющие средства, отбеливатели и растворители. (Эти материалы могут вызвать деформацию или обесцвечивание поверхностей.)
- При использовании салфеток с пропиткой, соблюдайте инструкции по применению таких салфеток.



Сенсор пыли

Один раз в 3 месяца.

Снимите крышку сенсора пыли, и удалите грязь с линзы сенсора сухой ватной палочкой.

Если линза сенсора пыли помутнела или загрязнилась под воздействием влажности или сигаретной смолы, очиститель воздуха может работать неправильно. Регулярно очищайте линзу.

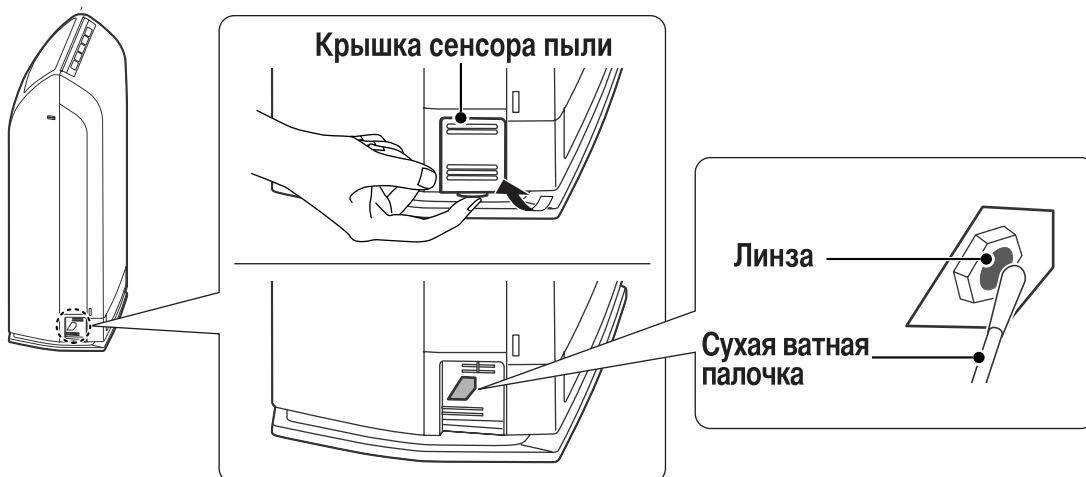

Комбинированный воздушный фильтр

Один раз в 2 недели

1 Снимите переднюю панель.
(☞ Стр. 8)

2 Очистите комбинированный воздушный фильтр от пыли с лицевой стороны с помощью пылесоса.

- Не нажимайте всасывающей насадкой пылесоса на поверхность фильтра, так как это может повредить фильтр.
- Не используйте пылесос для чистки оборотной стороны (с белой поверхностью) комбинированного воздушного фильтра.
- Для чистки комбинированного воздушного фильтра используйте пылесос со щеткой или узкой насадкой.



3 После очистки установите комбинированный воздушный фильтр на место и закрепите переднюю панель на главном блоке.
(☞ Стр. 8)

Важно

- Не допускается мыть фильтр в воде.
- Если участки внутри и вокруг крепления фильтра загрязнились, протрите их влажной хорошо отжатой салфеткой.



ВНИМАНИЕ

Не допускается переносить изделие, держась за заслонки или переднюю панель.

Изделие может упасть и причинить телесные повреждения.

• При переноске изделия необходимо пользоваться предусмотренной для этого ручкой.

Если заслонка отсоединилась

<Установка верхней заслонки>

- Сначала установите заслонку выступом, расположенным справа с тыльной стороны заслонки, (показан на рисунке справа) в отверстие в главном блоке, а затем вставьте другой выступ, расположенный слева, в соответствующее отверстие в главном блоке.

Верхняя заслонка

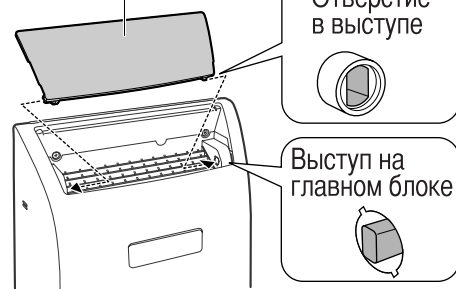

Обслуживание и уход

Инструкции по замене фильтров

Замена комбинированного фильтра

Один раз в 10 лет

Замена дезодорирующего фильтра

Один раз в 7 лет

- Порядок снятия и установки передней панели приведен на  Стр. 8

Положите старый фильтр на развернутую газету или бумагу, чтобы не допустить рассыпания пыли.

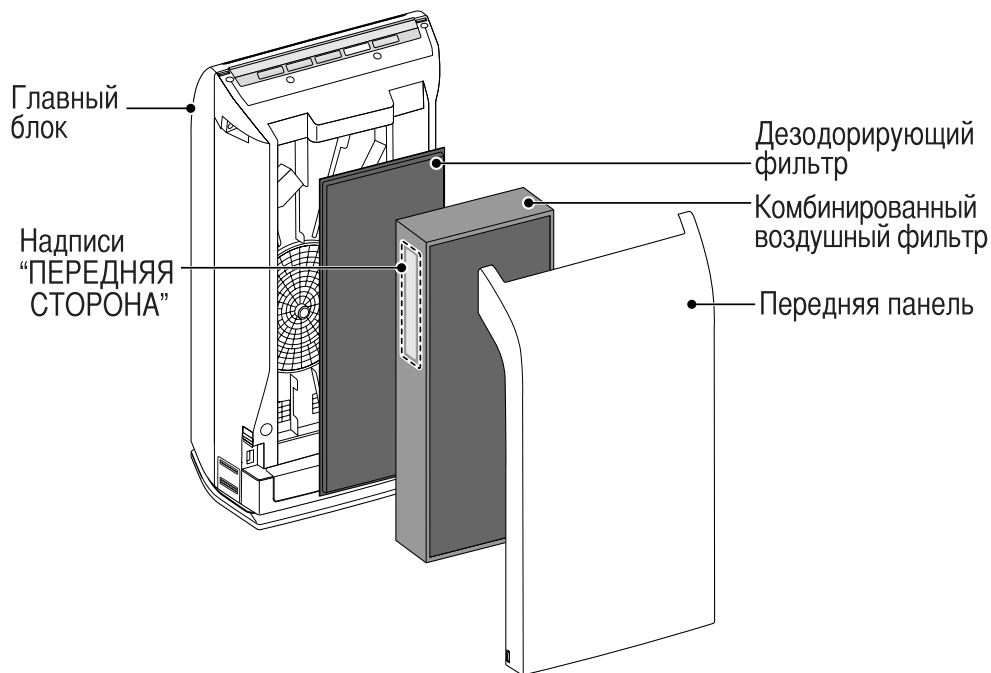

1 Замените старые фильтры на новые.

- Извлеките старые фильтры и замените их на новые (продаются отдельно, см. заднюю сторону обложки).

① Установите дезодорирующий фильтр.

- Дезодорирующий фильтр можно устанавливать в любом положении.

② Установите комбинированный фильтр.

- Установите комбинированный фильтр так, чтобы надписи "ПЕРЕДНЯЯ СТОРОНА" смотрели на переднюю панель.

2 Запишите дату начала использования фильтра на наклейке, а затем наклейте ее на главный блок.

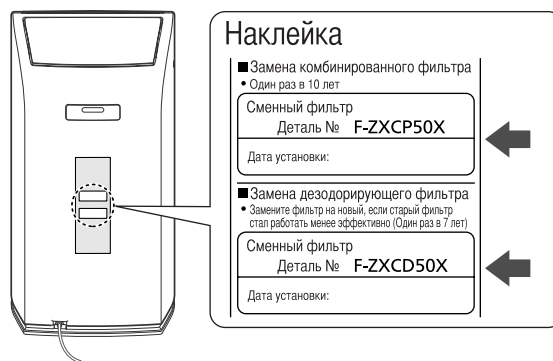

Важно

- Использованный фильтр следует утилизировать как неогнеопасный мусор.

Возможные неисправности и способы их устранения

Перед обращением в сервисный центр просьба выполнить следующие проверки.

Проблема!?	Рекомендованный способ устранения	Стр.
Не работает	<ul style="list-style-type: none"> Возможно, вилка шнура питания не включена в розетку? → Вставьте вилку в розетку. 	8
Невозможно установить чувствительность сенсора	<ul style="list-style-type: none"> Нажата ли кнопка включения очистителя воздуха? → Установка чувствительности сенсора выполняется, только когда очиститель воздуха выключен. 	12
Не отключается в автоматическом режиме	<ul style="list-style-type: none"> Индикатор качества воздуха всегда горит "синим" цветом Очиститель может работать в режиме "Lo", даже если воздух в помещении чистый. 	10
	<ul style="list-style-type: none"> Индикатор качества воздуха всегда горит "красным" цветом На сенсоры запаха и пыли могут действовать водяной пар, масляные пары, аэрозоли или газы, образующиеся при горении. 	5
	<ul style="list-style-type: none"> Установлен ли сенсор чувствительности на "High"? → Выключите питание и установите чувствительность на "Medium" или "Low". Возможно, сенсор пыли загрязнен, например сигаретной смолой? → Очистите сенсор пыли 	12 14
Очиститель воздуха не работает в режиме объема воздуха "Super"	<ul style="list-style-type: none"> Очиститель воздуха работает в автоматическом режиме? → Очиститель воздуха не будет работать в установке объема воздуха "Super" в автоматическом режиме работы. 	10
Индикаторы направления потока воздуха и объема воздуха не горят	<ul style="list-style-type: none"> Очиститель воздуха работает в автоматическом режиме? → Индикаторы направления потока воздуха и объема воздуха не горят, если очиститель находится в автоматическом режиме. 	10
Индикатор качества воздуха всегда горит "синим" цветом, даже если воздух загрязнен	<ul style="list-style-type: none"> Возможно, очиститель установлен в месте, в котором очистка воздуха от пыли затруднена? → Измените место установки. 	2
	<ul style="list-style-type: none"> Возможно, очиститель установлен в помещении с площадью, превышающей расчетную площадь очистителя? 	Посл. стр. обложки
	<ul style="list-style-type: none"> Сенсор чувствительности установлен на "Lo"? → Выключите очиститель и установите сенсор чувствительности на "Med" или "Hi". 	12
	<ul style="list-style-type: none"> Возможно, сенсор пыли загрязнен, например сигаретной смолой? → Очистите сенсор пыли. 	14
Из воздуховыпускного отверстия исходит запах.	<ul style="list-style-type: none"> Комбинированный воздушный фильтр имеет собственный запах, так как в нем применяются фильтр "Super Allergo-buster", фильтр с катехинами зеленого чая и фильтр с антибактериальными ферментами, однако этот запах является нормальным явлением и не представляет угрозы для здоровья. 	5
Запахи практически не устраняются	<ul style="list-style-type: none"> Возможно, главный блок или комбинированный фильтр загрязнены? → Очистите главный блок и переднюю панель, и очистите комбинированный фильтр с лицевой стороны с помощью пылесоса. Если после этого проблему устранить не удалось, замените дезодорирующий фильтр на новый. (Фильтр не может удалять такие токсичные вещества от сигарет как оксид углерода.) 	14.15.16
Воздух практически не очищается, и звук работы становится громче	<ul style="list-style-type: none"> Возможно, главный блок, передняя панель или комбинированный воздушный фильтр загрязнены? → Очистите главный блок и переднюю панель, и очистите комбинированный фильтр с лицевой стороны с помощью пылесоса. 	14.15
Возникновение шума при nano-ионизации	<ul style="list-style-type: none"> Этот звук образуется при генерации nano-ионов и является нормальным явлением. Звук может становиться громче или тише в зависимости от влажности в помещении, однако это не влияет на активность nano-ионов. Интенсивность звука также зависит от объема воздуха, и это также является нормальным явлением. → Если этот шум вам мешает, например, во время сна, вы можете отключить nano-ионизацию, нажав на соответствующую кнопку. 	12
От генератора nano-ионов исходит свет	<ul style="list-style-type: none"> Это нормальное явление, так как при излучении nano-ионов образуется электрический разряд. Это не аномалия. 	—

Если вы не смогли устранить проблему, отключите очиститель из розетки и обратитесь в сервисный центр.

ЗАМЕТКИ

Технические характеристики

Номер модели	F-PXC50R			
Питание	220В~ 50Гц			
Настройки объема воздуха	Super	Hi	Med	Lo
Потребление электроэнергии (Вт)*	70	24	16	12
Объем воздуха (м³/мин)	5.1	3.0	2.0	1.0
Мощность по площади	Не более 40м² стандартной жилой комнаты			
Длина шнура питания	3.0 м			
Размеры изделия	620 (В) x 300 (Ш) x 210 (Т) м			
Вес изделия	7.5 кг			

(*) Очиститель потребляет приблизительно 3.8 Вт в выключенном состоянии.

Прочие аксессуары (продаются отдельно)

Наименование детали	Сменный дезодорирующий фильтр	Сменный комбинированный фильтр
Номер модели	F-ZXCD50X	F-ZXCP50X

Позвоните в сервисный центр.

Все рабочие индикаторы, "Super"/"Hi"/ "Med"/ "Lo", мигают.

Главный блок вышел из строя.

Отключите изделие из розетки и обратитесь в сервисный центр.

Дату изготовления Вы можете узнать по номеру, который размещен на задней части устройства.

XX XX XX

5 - ая и 6 - ая : День

3 - ая и 4 - ая : месяц (в цифровом выражении)

01 – Январь, 02 – Февраль, ... 12 – Декабрь

1 - ая и 2 - ая : год (последняя цифра номера года)

08 – 2008, 09 – 2009, 10 – 2010

Установленный производителем в порядке л. 2 ст. 5 федерального закона РФ "О защите прав потребителей" срок службы для данного изделия равен 7 годам с даты производства при условии, что изделие используется в строгом соответствии с настоящей по эксплуатации и применимыми техническими стандартами.

Панасоник Корпорейшн
Панасоник Экологджи Системс Гуангдонг Ко., Лтд.

Веб-сайт : <http://panasonic.net>